

Inspiron 20

Ägarens handbok

Datormodell: Inspiron 20 modell 3048
Regleringsmodell: W09B
Regleringstyp: W09B001



Upplysningar och varningar



OBS: Ger viktig information som kan hjälpa dig att få ut mer av datorn.



CAUTION: VIKTIGT! Indikerar risk för skada på maskinvaran eller förlust av data, samt ger information om hur du undviker problemet.



WARNING: En varning signalerar risk för egendomsskada, personskada eller dödsfall.

Copyright © 2014 Dell Inc. Med ensamrätt. Denna produkt skyddas av amerikanska och internationella immaterialrättsliga lagar. Dell™ och Dell-logotypen är varumärken som tillhör Dell Inc. i USA och/eller andra jurisditioner. Alla övriga märken och namn som nämns här kan vara varumärken som tillhör respektive företag.

2014 - 03

Rev. A00

Innehåll

Innan du arbetar inuti datorn.....	9
Innan du börjar	9
Säkerhetsanvisningar.....	9
Rekommenderade verktyg.....	10
När du har arbetat inuti datorn.....	11
Teknisk översikt.....	12
Bild av datorns insida.....	12
Komponenter på moderkortet	13
Ta bort stativmonteringen.....	15
Procedur.....	15
Sätta tillbaka stativmonteringen.....	18
Procedur.....	18
Ta bort den bakre kåpan.....	19
Nödvändiga förhandsåtgärder.....	19
Procedur.....	19
Sätta tillbaka det bakre höljet.....	20
Procedur.....	20
Nödvändiga efterhandsåtgärder.....	20
Ta bort hårddisken.....	21
Nödvändiga förhandsåtgärder.....	21
Procedur.....	21

Sätta tillbaka hårddisken.....	24
Procedur.....	24
Nödvändiga efterhandsåtgärder.....	24
Ta bort den optiska enheten.....	25
Nödvändiga förhandsåtgärder.....	25
Procedur.....	25
Sätta tillbaka den optiska enheten.....	27
Procedur.....	27
Nödvändiga efterhandsåtgärder.....	27
Ta bort minnesmodulerna.....	28
Nödvändiga förhandsåtgärder.....	28
Procedur.....	29
Sätta tillbaka minnesmodulerna.....	31
Procedur.....	32
Nödvändiga efterhandsåtgärder.....	33
Ta bort kontrollknappskortet.....	34
Nödvändiga förhandsåtgärder.....	34
Procedur.....	34
Sätta tillbaka kontrollknappskortet.....	35
Procedur.....	35
Nödvändiga efterhandsåtgärder.....	35
Ta bort omvandlarkortet.....	36
Nödvändiga förhandsåtgärder.....	36
Procedur.....	36

Sätta tillbaka omvandlarkortet.....	37
Procedur.....	37
Nödvändiga efterhandsåtgärder.....	37
Ta bort skyddet för moderkortet.....	38
Nödvändiga förhandsåtgärder.....	38
Procedur.....	38
Sätta tillbaka skyddet för moderkortet.....	39
Procedur.....	39
Nödvändiga efterhandsåtgärder.....	39
Ta bort antennen.....	40
Nödvändiga förhandsåtgärder.....	40
Procedur.....	40
Sätta tillbaka antennen.....	42
Procedur.....	42
Nödvändiga efterhandsåtgärder.....	42
Ta bort VESA-monteringsfästet.....	43
Nödvändiga förhandsåtgärder.....	43
Procedur.....	43
Sätta tillbaka VESA-monteringsfästet.....	44
Procedur.....	44
Nödvändiga efterhandsåtgärder.....	44
Ta bort högtalarhöljet.....	45
Nödvändiga förhandsåtgärder.....	45
Procedur.....	45

Sätta tillbaka högtalarhöljet.....	46
Procedur.....	46
Nödvändiga efterhandsåtgärder.....	46
Ta bort mikrofonen.....	47
Nödvändiga förhandsåtgärder.....	47
Procedur.....	47
Sätta tillbaka mikrofonen.....	49
Procedur.....	49
Nödvändiga efterhandsåtgärder.....	49
Ta bort strömadapterporten.....	50
Nödvändiga förhandsåtgärder.....	50
Procedur.....	50
Sätta tillbaka strömadapterporten.....	52
Procedur.....	52
Nödvändiga efterhandsåtgärder.....	52
Ta bort kortet för trådlös teknik.....	53
Nödvändiga förhandsåtgärder.....	53
Procedur.....	53
Sätta tillbaka kortet för trådlös teknik.....	55
Procedur.....	55
Nödvändiga efterhandsåtgärder.....	55
Ta bort kylflänsen.....	56
Nödvändiga förhandsåtgärder.....	56
Procedur.....	56

Sätta tillbaka kylflänsen.....	58
Procedur.....	58
Nödvändiga efterhandsåtgärder.....	58
Ta bort knappcells batteriet.....	59
Nödvändiga förhandsåtgärder.....	59
Procedur.....	59
Sätta tillbaka knappcells batteriet.....	61
Procedur.....	61
Nödvändiga efterhandsåtgärder.....	61
Ta bort högtalarna.....	62
Nödvändiga förhandsåtgärder.....	62
Procedur	62
Sätta tillbaka högtalarna.....	64
Procedur	64
Nödvändiga efterhandsåtgärder.....	64
Ta bort fläkten.....	65
Nödvändiga förhandsåtgärder.....	65
Procedur.....	65
Sätta tillbaka fläkten.....	67
Procedur.....	67
Nödvändiga efterhandsåtgärder.....	67
Ta bort moderkortet.....	68
Nödvändiga förhandsåtgärder.....	68
Procedur	69

Sätta tillbaka moderkortet.....	71
Procedur.....	71
Nödvändiga efterhandsåtgärder.....	71
Ta bort kameran.....	72
Nödvändiga förhandsåtgärder.....	72
Procedur.....	72
Sätta tillbaka kameran.....	78
Procedur.....	78
Nödvändiga efterhandsåtgärder.....	79
Uppdatera BIOS.....	80
Få hjälp och kontakta Dell.....	81
Resurser för självhjälp.....	81
Kontakta Dell.....	81

Innan du arbetar inuti datorn

 **CAUTION:** Undvik att komponenter och kort skadas genom att hålla dem i kanterna och undvika att vidröra stift och kontakter.

Innan du börjar

- 1 Spara och stäng alla öppna filer samt avsluta alla öppna program.
- 2 Stäng av datorn.
 - Windows 8: Flytta musmarkören till det övre eller nedre högra hörnet på skärmen för att öppna sidofältet med snabbknappar och klicka sedan på **Inställningar** → **Ström** → **Stäng av**.
 - Windows 7: Klicka eller tryck på **Start**  → **Stäng av**.

 **OBS:** Om du använder ett annat operativsystem finns det anvisningar för hur du stänger av datorn i operativsystemets dokumentation.

- 3 Koppla loss datorn och alla anslutna enheter från eluttagen.
- 4 Koppla bort alla kablar som till exempel telefonkablar och nätverkskablar från datorn.
- 5 Koppla bort alla anslutna enheter och all kringutrustning som till exempel tangentbord, mus och bildskärm från datorn.
- 6 Ta bort eventuella mediakort och optiska skivor från datorn, om sådana finns.
- 7 När datorn är frånkopplad håller du strömbrytaren nedtryckt i cirka fem sekunder för att jorda moderkortet.









 **CAUTION:** Placera datorn på en plan, mjuk och ren yta för att undvika repor på bildskärmen.

- 8 Placera datorn med framsidan nedåt.

Säkerhetsanvisningar

Följ dessa säkerhetsföreskrifter för att skydda datorn och dig själv.

 **WARNING:** Innan du utför något arbete inuti datorn ska du läsa säkerhetsanvisningarna som medföljde datorn. Mer säkerhetsinformation finns på hemsidan för regulefterlevnad på dell.com/regulatory_compliance.

-  **WARNING:** Koppla bort nätströmmen innan du öppnar datorkåpan eller -panelerna. När du är klar med arbetet inuti datorn, sätt tillbaka alla kåpor, paneler och skruvar innan du ansluter nätströmmen.
-  **CAUTION:** Undvik att datorn skadas genom att se till att arbetsytan är plan och ren.
-  **CAUTION:** Undvik att komponenter och kort skadas genom att hålla dem i kanterna och undvika att vidröra stift och kontakter.
-  **CAUTION:** Endast en legitimerad servicetekniker har rätt att avlägsna datorkåpan och komma åt någon av komponenterna inuti datorn. Se säkerhetsanvisningarna för kompletta uppgifter om säkerhetsbeaktanden, arbete inuti datorn samt skydd mot elektrostatisk urladdning.
-  **CAUTION:** Jorda dig genom att röra vid en omålad metallyta, till exempel metallen på datorns baksida, innan du vidrör något inuti datorn. Medan du arbetar bör du med jämna mellanrum röra vid en olackerad metallyta för att avleda statisk elektricitet som kan skada de inbyggda komponenterna.
-  **CAUTION:** När du kopplar bort en kabel, fatta tag i kontakten eller dragfliken, inte i själva kabeln. Vissa kablar är försedda med kontakter med låsfliker eller vingskruvar som måste frigöras innan kabeln kopplas ifrån. När kablarna dras ur, håll dem jämnt inriktade för att undvika att några kontaktstift böjs. När kablarna kopplas in, se till att portarna och kontakterna är korrekt inriktade.
-  **CAUTION:** Nätverkskablar kopplas först loss från datorn och sedan från nätverksenheten.
-  **CAUTION:** Tryck in och mata ut eventuella kort från mediekortläsaren.

Rekommenderade verktyg

Procedurerna i detta dokument kan kräva att följande verktyg används:

- Stjärnskruvmejsel (Philips)
- Flat skruvmejsel
- Plastrits

När du har arbetat inuti datorn

 **CAUTION: Kvarglömda och lösa skruvar inuti datorn kan allvarligt skada datorn.**

- 1 Sätt tillbaka alla skruvar och kontrollera att inga lösa skruvar finns kvar inuti datorn.
- 2 Anslut eventuella externa enheter, kringutrustning och kablar som du tog bort innan arbetet på datorn påbörjades.
- 3 Sätt tillbaka eventuella mediakort, skivor och andra delar som du tog bort innan arbetet på datorn påbörjades.
- 4 Anslut datorn och alla anslutna enheter till eluttagen.
- 5 Starta datorn.

Teknisk översikt



WARNING: Innan du utför något arbete inuti datorn ska du läsa säkerhetsanvisningarna som medföljde datorn och följa stegen i [Innan du arbetar inuti datorn](#). När du har arbetat inuti datorn följer du anvisningarna i [När du har arbetat inuti datorn](#). Mer säkerhetsinformation finns på hemsidan för regelefterlevnad på dell.com/regulatory_compliance.

Bild av datorns insida

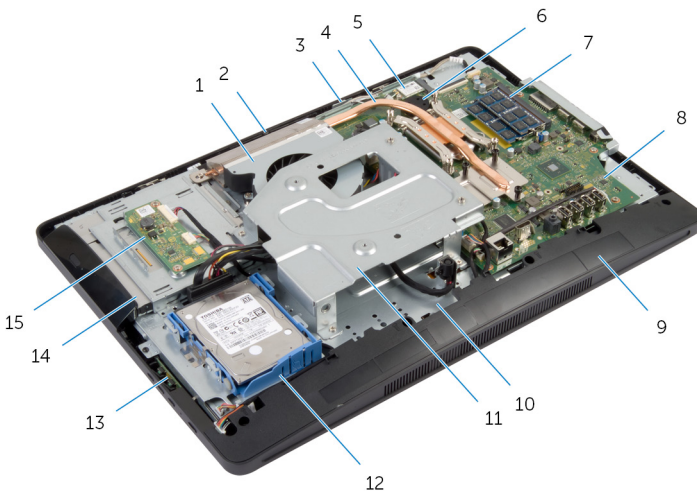

- | | | | |
|----|-------------------------|----|-------------------------|
| 1 | fläkt | 2 | kamera |
| 3 | mikrofon | 4 | kylfläns |
| 5 | kort för trådlös teknik | 6 | knappcells batteri |
| 7 | minnesmoduler | 8 | moderkort |
| 9 | högtalarhölje | 10 | bas för bildskärmspanel |
| 11 | VESA-monteringsfäste | 12 | hårddiskmontering |
| 13 | kontrollknapps kort | 14 | optisk skivmontering |
| 15 | omvandlarkort | | |

Komponenter på moderkortet

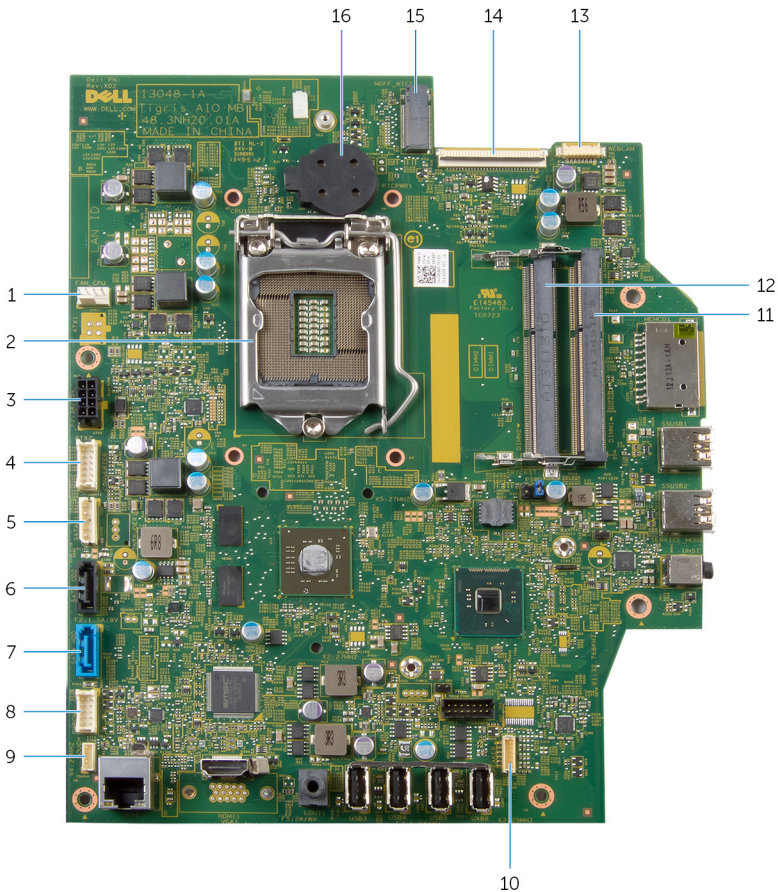

- | | | | |
|---|---|---|---|
| 1 | kontakt för processorfläktkabel (FAN_CPU) | 2 | processor (CPU1) |
| 3 | kontakt för kabel för strömadapterport (ATX2) | 4 | kontakt för kabel för omvandlarkort (CONVERTER) |
| 5 | kontakt för strömkabel för hårddisk och optisk enhet (SATAP1) | 6 | kontakt för kabel för optisk enhet (SATA_ODD) |
| 7 | kontakt för hårddiskkabel (SATA_HDD) | 8 | kontakt för kabel för kontrollknappskortet (PWRCN1) |

9	kontakt för kabel för beröringsstyrtkort (tillval) (TOUCH)	10	kontakt för högtalarkabel (SPEAKER)
11	minnesmodulkortplats (DIMM1)	12	minnesmodulkortplats (DIMM2)
13	kontakt för kamerakabel (WEBCAM)	14	kontakt för bildskärmskabel (LVDS)
15	kortplats för kort för trådlös teknik (NGFF_WIFI)	16	knappcells batteri (BATTERY)

Ta bort stativmonteringen

! **VARNING:** Innan du utför något arbete inuti datorn ska du läsa säkerhetsanvisningarna som medföljde datorn och följa stegen i [Innan du arbetar inuti datorn](#). När du har arbetat inuti datorn följer du anvisningarna i [När du har arbetat inuti datorn](#). Mer säkerhetsinformation finns på hemsidan för regelefterlevnad på dell.com/regulatory_compliance.

Procedur

- 1 Placera datorn med framsidan nedåt på en soft duk eller en ren yta.
- 2 Lossa flikarna på stativhöljet.
- 3 Skjut på stativhöljet och ta bort det från datorn.



1 stativhöljet

2 bakre kåpa

- 4 Ta bort skruvarna som håller fast stativmonteringen i basen för bildskärmspanelen.

- 5** Vrid stativmonteringen uppåt och skjut bort den från datorn.

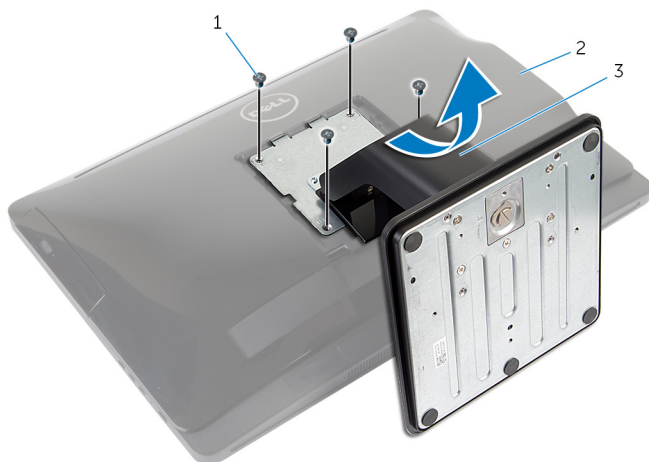

1 skruvar (4)

2 bakre kåpa

3 stativmontering

Följ stegen nedan för att ta bort antingen stativbasen eller stativpelaren från stativmonteringen:

- 6** Lyft upp skruvhandtaget på stativbasen.
- 7** Använd skruvhandtaget och lossa fästingskruvarna som håller fast stativbasen i stativpelaren.

8 Skjut av stativbasen från stativpelaren.

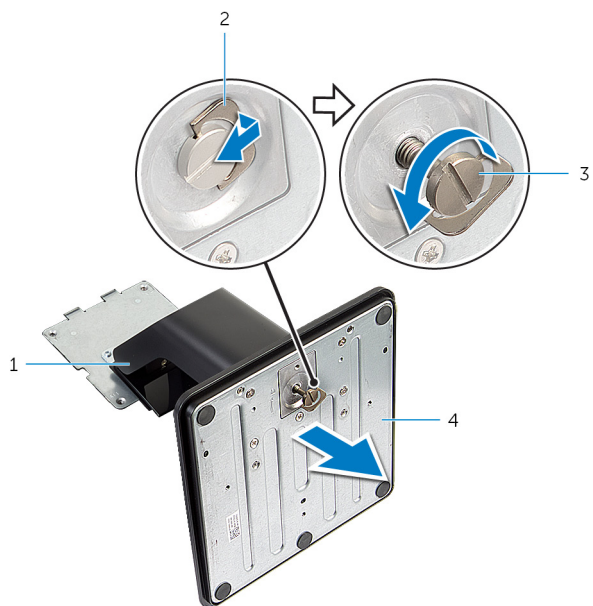

1 stativpelare

3 fästingskruv

2 skruvhandtag

4 stativbas

Sätta tillbaka stativmonteringen



VARNING: Innan du utför något arbete inuti datorn ska du läsa säkerhetsanvisningarna som medföljde datorn och följa stegen i [Innan du arbetar inuti datorn](#). När du har arbetat inuti datorn följer du anvisningarna i [När du har arbetat inuti datorn](#). Mer säkerhetsinformation finns på hemsidan för regel efterlevnad på dell.com/regulatory_compliance.

Procedur

Följ stegen nedan för att sätta tillbaka antingen stativbasen eller stativpelaren:

- 1 Skjut in stativbasen i urtagen på stativpelaren.
- 2 Dra åt fästingskruvarna och fäll ned skruvhandtaget på stativbasen.
Följ stegen nedan för att sätta tillbaka stativmonteringen:
- 3 Skjut in flikarna på stativmonteringen i spåren i det bakre höljet.
- 4 Sätt tillbaka skruvarna som håller fast stativmonteringen i basen för bildskärmspanelen.
- 5 Skjut in flikarna på stativhöljet i urtagen på det bakre höljet och fäst stativhöljet tills det snäpper på plats.

Ta bort den bakre kåpan

! **VARNING:** Innan du utför något arbete inuti datorn ska du läsa säkerhetsanvisningarna som medföljde datorn och följa stegen i [Innan du arbetar inuti datorn](#). När du har arbetat inuti datorn följer du anvisningarna i [När du har arbetat inuti datorn](#). Mer säkerhetsinformation finns på hemsidan för regelefterlevnad på dell.com/regulatory_compliance.

Nödvändiga förhandsåtgärder

Följ proceduren från steg 1 till steg 5 i "Ta bort [stativmonteringen](#)".

Procedur

- 1 Använd en plastrits och bänd av det bakre höljet från bildskärmsramen med start från området vid den optiska enheten.
- 2 Lyft upp det bakre höljet med en vinkel och ta bort det från datorn.

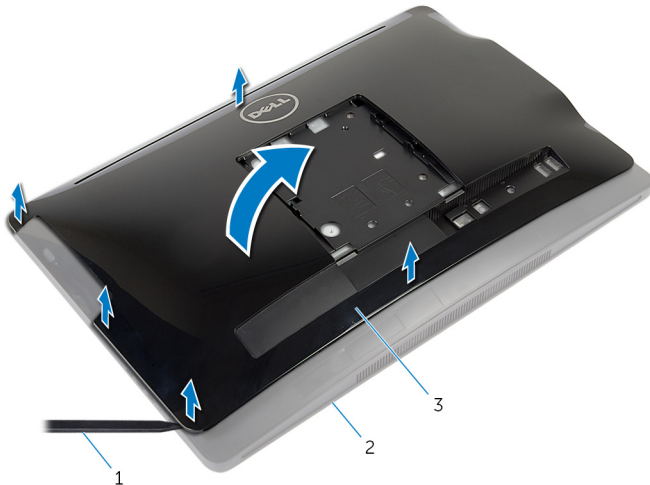

- 1 plastrits
3 bakre kåpa

- 2 bildskärmsram

Sätta tillbaka det bakre höljet



VARNING: Innan du utför något arbete inuti datorn ska du läsa säkerhetsanvisningarna som medföljde datorn och följa stegen i [Innan du arbetar inuti datorn](#). När du har arbetat inuti datorn följer du anvisningarna i [När du har arbetat inuti datorn](#). Mer säkerhetsinformation finns på hemsidan för regelefterlevnad på dell.com/regulatory_compliance.

Procedur

- 1 Skjut in urtagen på det bakre höljet i portarna på datorn och justera in flikarna på det bakre höljet med urtagen på bildskärmsramen.
- 2 Snäpp det bakre höljet på plats.

Nödvändiga efterhandsåtgärder

Följ proceduren från steg 3 till steg 5 i "Sätta tillbaka [stativmonteringen](#)".

Ta bort hårddisken



WARNING: Innan du utför något arbete inuti datorn ska du läsa säkerhetsanvisningarna som medföljde datorn och följa stegen i [Innan du arbetar inuti datorn](#). När du har arbetat inuti datorn följer du anvisningarna i [När du har arbetat inuti datorn](#). Mer säkerhetsinformation finns på hemsidan för regelefterlevnad på dell.com/regulatory_compliance.



CAUTION: Hårddiskar är ömtåliga. Var försiktig när du hanterar hårddisken.



CAUTION: Undvik dataförlust genom att inte ta bort hårddisken medan datorn är i strömsparläge eller är påslagen.

Nödvändiga förhandsåtgärder

- 1 Följ proceduren från steg 1 till steg 5 i "Ta bort [stativmonteringen](#)".
- 2 Ta bort [den bakre kåpan](#).

Procedur

- 1 Tryck på och lossa fliken på hårddiskmonteringen.
- 2 Lyft upp hårddiskmonteringen och lossa flikarna på hårddiskmonteringen från urtagen på basen för bildskärmspanelen.

- 3** Koppla bort ström- och datakablar för hårddisken och den optiska enheten från hårdiskmonteringen.

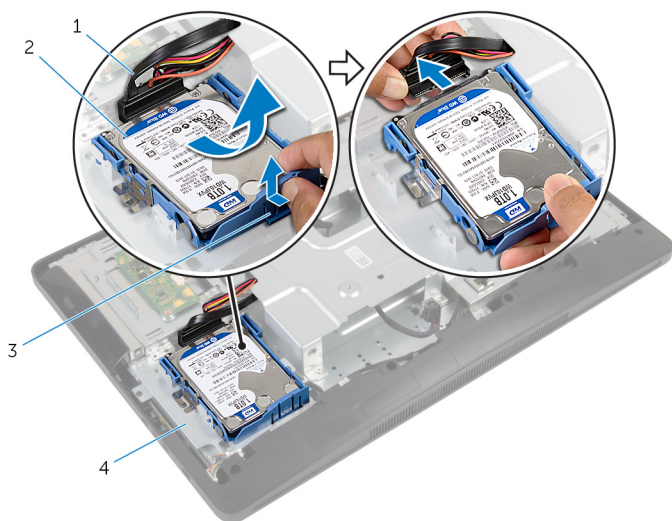

1 ström- och datakablar för
hårdisk och optisk enhet

2 hårdiskmontering

3 flik

4 bas för bildskärmspanel

- 4** Dra i sidorna på hårdiskhållaren så att stiften som håller hårddisken på plats frigörs.

5 Lyft av hårddisken från hårdiskhållaren.

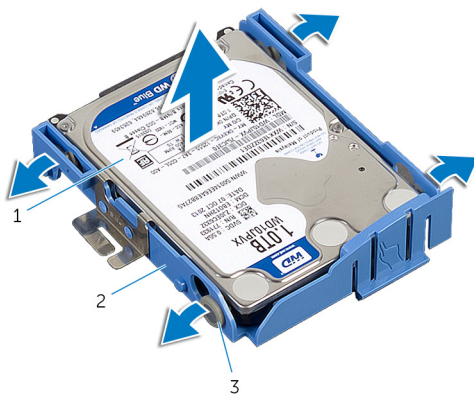

1 hårddisk

2 hårdiskhållare

3 stift (4)

Sätta tillbaka hårddisken

 **WARNING:** Innan du utför något arbete inuti datorn ska du läsa säkerhetsanvisningarna som medföljde datorn och följa stegen i [Innan du arbetar inuti datorn](#). När du har arbetat inuti datorn följer du anvisningarna i [När du har arbetat inuti datorn](#). Mer säkerhetsinformation finns på hemsidan för regelefterlevnad på dell.com/regulatory_compliance.

 **CAUTION:** Hårddiskar är ömtåliga. Var försiktig när du hanterar hårddisken.

Procedur

- 1 Dra i sidorna på hårddiskhållaren och skjut in stiften på hårddiskhållarna i hålen på hårddisken.
- 2 Anslut ström- och datakablar för hårddisken och den optiska enheten till hårddiskmonteringen.
- 3 Skjut in flikarna på hårddiskmonteringen i urtagen på basen för bildskärmspanelen och snäpp fast hårddiskmonteringen på basen för bildskärmspanelen.

 **OBS:** Kontrollera att flikarna på hårddiskhållaren sitter ordentligt fast i urtagen på basen för bildskärmspanelen.

Nödvändiga efterhandsåtgärder

- 1 Sätt tillbaka den [bakre kåpan](#).
- 2 Följ proceduren från steg 3 till steg 5 i "Sätta tillbaka [stativmonteringen](#)".

Ta bort den optiska enheten

! **VARNING:** Innan du utför något arbete inuti datorn ska du läsa säkerhetsanvisningarna som medföljde datorn och följa stegen i [Innan du arbetar inuti datorn](#). När du har arbetat inuti datorn följer du anvisningarna i [När du har arbetat inuti datorn](#). Mer säkerhetsinformation finns på hemsidan för regelefterlevnad på dell.com/regulatory_compliance.

Nödvändiga förhandsåtgärder

- 1 Följ proceduren från steg 1 till steg 5 i "Ta bort [stativmonteringen](#)".
- 2 Ta bort [den bakre kåpan](#).

Procedur

- 1 Ta bort skruven som håller fast den optiska enhetsmonteringen i basen för bildskärmspanelen.
- 2 Tryck på fästet för den optiska enheten få att den optiska enheten lossar och skjut sedan ut den optiska enhetsmonteringen ur det optiska enhetsfacket.

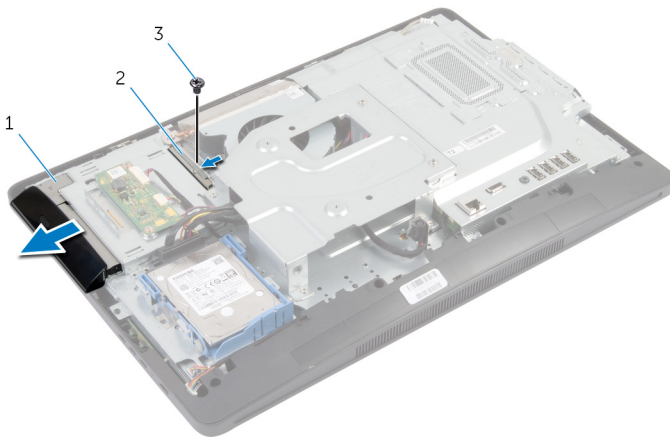

- 1 optisk skivmontering
- 2 fäste för optisk enhet
- 3 skruv

- 3 Bänd försiktigt i ramen för den optiska enheten och ta bort den från den optiska enhetsmonteringen.
- 4 Ta bort skruvarna som håller fast fästet för den optiska enheten i den optiska enheten och ta bort fästet för den optiska enheten från den optiska enheten.

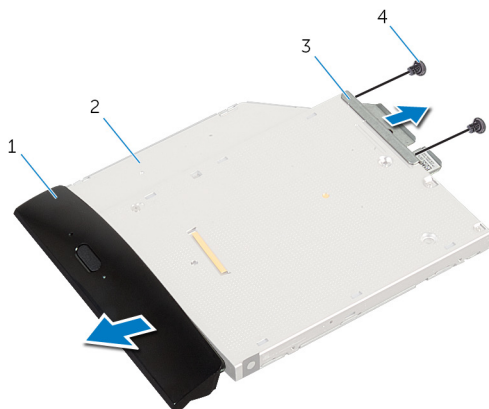

- 1 ram för optisk enhet
- 3 fäste för optisk enhet

- 2 optisk enhet
- 4 skruvar (2)

Sätta tillbaka den optiska enheten



VARNING: Innan du utför något arbete inuti datorn ska du läsa säkerhetsanvisningarna som medföljde datorn och följa stegen i [Innan du arbetar inuti datorn](#). När du har arbetat inuti datorn följer du anvisningarna i [När du har arbetat inuti datorn](#). Mer säkerhetsinformation finns på hemsidan för regel efterlevnad på dell.com/regulatory_compliance.

Procedur

- 1 Justera in skruvhålen på fästet för den optiska enheten med skruvhålen på den optiska enheten.
- 2 Sätt tillbaka skruvarna som håller fast fästet för den optiska enheten i den optiska enheten.
- 3 Justera in flikarna på ramen för den optiska enheten med urtagen på den optiska enhetsmonteringen och snäpp ramen för den optiska enheten på plats.
- 4 Skjut in den optiska enhetsmonteringen i det optiska enhetsfacket tills den sitter ordentligt på plats.
- 5 Sätt tillbaka skruven som håller fast den optiska enhetsmonteringen i basen för bildskärmspanelen.

Nödvändiga efterhandsåtgärder

- 1 Sätt tillbaka den [bakre kåpan](#).
- 2 Följ proceduren från steg 3 till steg 5 i "Sätta tillbaka [stativmonteringen](#)".

Ta bort minnesmodulerna



WARNING: Innan du utför något arbete inuti datorn ska du läsa säkerhetsanvisningarna som medföljde datorn och följa stegen i [Innan du arbetar inuti datorn](#). När du har arbetat inuti datorn följer du anvisningarna i [När du har arbetat inuti datorn](#). Mer säkerhetsinformation finns på hemsidan för regelefterlevnad på dell.com/regulatory_compliance.

Nödvändiga förhandsåtgärder

- 1 Följ proceduren från steg 1 till steg 5 i "Ta bort [stativmonteringen](#)".
- 2 Ta bort [den bakre kåpan](#).

Procedur

- 1 Dra skyddet för minnesmodulen med dragfliken och ta bort det från skyddet för moderkortet.

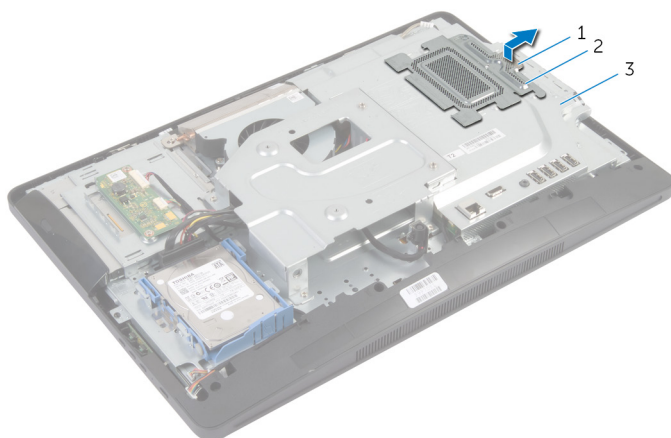

- | | | | |
|---|-----------------------|---|-----------------------|
| 1 | dragflik | 2 | skydd för minnesmodul |
| 3 | skydd för moderkortet | | |

- 2 Bänd ut låsklämmorna på vardera änden av minnesmodulkortplatsen med fingertopparna tills minnesmodulen hoppar upp.

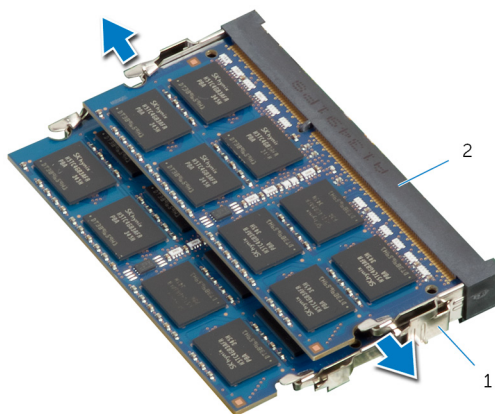

- | | | | |
|---|--------------|---|----------------------|
| 1 | låshakar (2) | 2 | minnesmodulkortplats |
|---|--------------|---|----------------------|

3 Ta bort minnesmodulen från minnesmodulkortplatsen.

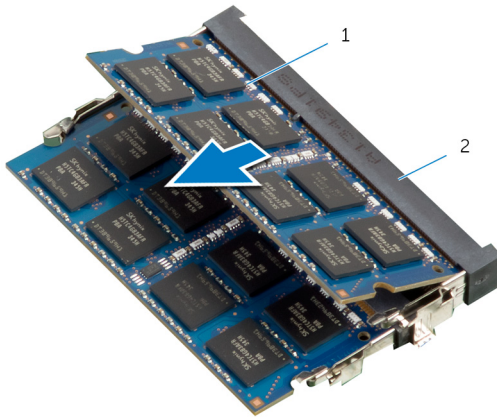

1 minnesmodul

2 minnesmodulkortplats

Sätta tillbaka minnesmodulerna



VARNING: Innan du utför något arbete inuti datorn ska du läsa säkerhetsanvisningarna som medföljde datorn och följa stegen i [Innan du arbetar inuti datorn](#). När du har arbetat inuti datorn följer du anvisningarna i [När du har arbetat inuti datorn](#). Mer säkerhetsinformation finns på hemsidan för regelefterlevnad på dell.com/regulatory_compliance.

Procedur

 **OBS:** Om du installerar mer än en minnesmodul för du in minnesmodulen i minnesmodulkortplatsen märkt med DIMM1.

- 1 Justera in skåran på minnesmodulen med fliken på minnesmodulkortplatsen.
- 2 För in minnesmodulen i minnesmodulkortplatsen och tryck den nedåt tills den snäpper på plats.

 **OBS:** Om du inte hör ett klick tar du bort minnesmodulen och sätter tillbaka den igen.

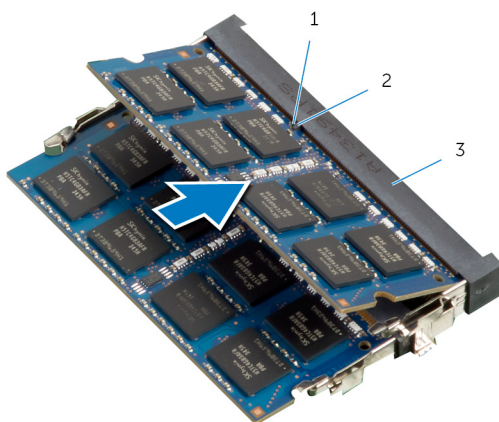

1 skåra

2 flik

3 minnesmodulkortplats

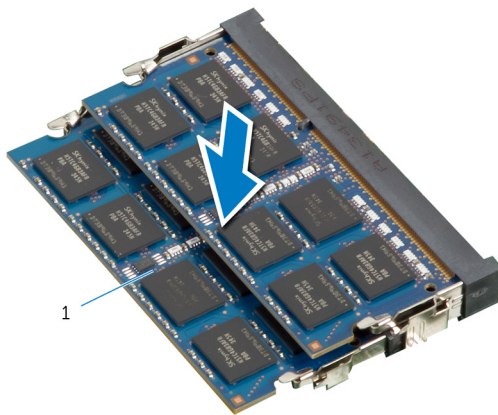

1 minnesmodul

- 3 Skjut in flikarna på skyddet för minnesmodulen under flikarna på skyddet för moderkortet tills skyddet för minnesmodulen sitter ordentligt på plats.

Nödvändiga efterhandsåtgärder

- 1 Sätt tillbaka den [bakre kåpan](#).
- 2 Följ proceduren från steg 3 till steg 5 i "Sätta tillbaka [stativmonteringen](#)".

Ta bort kontrollknappskortet

! **VARNING:** Innan du utför något arbete inuti datorn ska du läsa säkerhetsanvisningarna som medföljde datorn och följa stegen i [Innan du arbetar inuti datorn](#). När du har arbetat inuti datorn följer du anvisningarna i [När du har arbetat inuti datorn](#). Mer säkerhetsinformation finns på hemsidan för regelefterlevnad på dell.com/regulatory_compliance.

Nödvändiga förhandsåtgärder

- 1 Följ proceduren från steg 1 till steg 5 i "Ta bort [stativmonteringen](#)".
- 2 Ta bort [den bakre kåpan](#).

Procedur

- 1 Använd en plastrits och bänd i Mylar-bladet så att kontrollknappskortet frigörs från urtaget på bildskärmsramen.
- 2 Koppla bort kabeln för kontrollknappskortet från kontrollknappskortet.
- 3 Lyft bort kontrollknappskortet från bildskärmsramen.

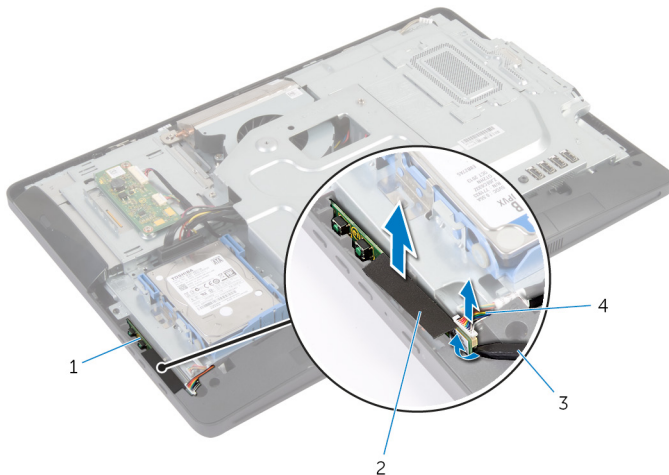

- | | | | |
|---|--------------------|---|------------------------------|
| 1 | kontrollknappskort | 2 | Mylar-blad |
| 3 | plastrits | 4 | kabel för kontrollknappskort |

Sätta tillbaka kontrollknappskortet



VARNING: Innan du utför något arbete inuti datorn ska du läsa säkerhetsanvisningarna som medföljde datorn och följa stegen i [Innan du arbetar inuti datorn](#). När du har arbetat inuti datorn följer du anvisningarna i [När du har arbetat inuti datorn](#). Mer säkerhetsinformation finns på hemsidan för regelefterlevnad på dell.com/regulatory_compliance.

Procedur

- 1 Anslut kabeln för kontrollknappskortet till kontrollknappskortet.
- 2 Skjut in kontrollknappskortet i urtaget på bildskärmsramen och sätt fast Mylar-bladet på bildskärmsramen.

Nödvändiga efterhandsåtgärder

- 1 Sätt tillbaka den [bakre kåpan](#).
- 2 Följ proceduren från steg 3 till steg 5 i "Sätta tillbaka [stativmonteringen](#)".

Ta bort omvandlarkortet



VARNING: Innan du utför något arbete inuti datorn ska du läsa säkerhetsanvisningarna som medföljde datorn och följa stegen i [Innan du arbetar inuti datorn](#). När du har arbetat inuti datorn följer du anvisningarna i [När du har arbetat inuti datorn](#). Mer säkerhetsinformation finns på hemsidan för regelefterlevnad på dell.com/regulatory_compliance.

Nödvändiga förhandsåtgärder

- 1 Följ proceduren från steg 1 till steg 5 i "Ta bort [stativmonteringen](#)".
- 2 Ta bort [den bakre kåpan](#).

Procedur

- 1 Koppla bort kablarna för omvandlarkortet från omvandlarkortet.
- 2 Ta bort skruvarna som håller fast omvandlarkortet i basen för bildskärmspanelen.
- 3 Lyft av omvandlarkortet från basen för bildskärmspanelen.

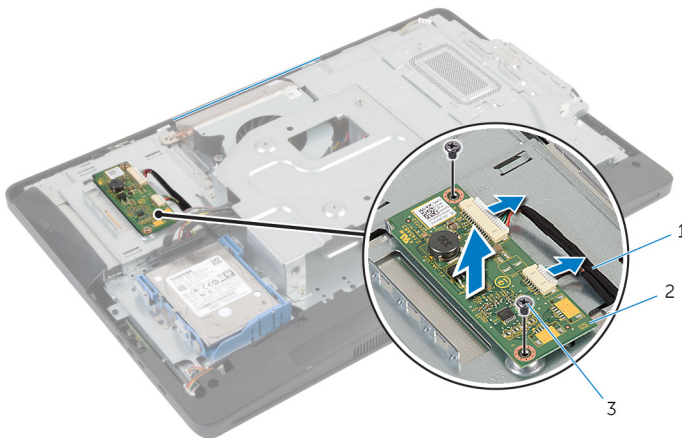

- 1 kablar för omvandlarkort (2)
- 2 omvandlarkort
- 3 skruvar (2)

Sätta tillbaka omvandlarkortet



VARNING: Innan du utför något arbete inuti datorn ska du läsa säkerhetsanvisningarna som medföljde datorn och följa stegen i [Innan du arbetar inuti datorn](#). När du har arbetat inuti datorn följer du anvisningarna i [När du har arbetat inuti datorn](#). Mer säkerhetsinformation finns på hemsidan för regelefterlevnad på dell.com/regulatory_compliance.

Procedur

- 1 Justera in skruvhålen på omvandlarkortet med skruvhålen på basen för bildskärmspanelen.
- 2 Sätt tillbaka skruvarna som håller fast omvandlarkortet i basen för bildskärmspanelen.
- 3 Anslut kablarna för omvandlarkortet till omvandlarkortet.

Nödvändiga efterhandsåtgärder

- 1 Sätt tillbaka den [bakre kåpan](#).
- 2 Följ proceduren från steg 3 till steg 5 i "Sätta tillbaka [stativmonteringen](#)".

Ta bort skyddet för moderkortet

⚠ VARNING: Innan du utför något arbete inuti datorn ska du läsa säkerhetsanvisningarna som medföljde datorn och följa stegen i [Innan du arbetar inuti datorn](#). När du har arbetat inuti datorn följer du anvisningarna i [När du har arbetat inuti datorn](#). Mer säkerhetsinformation finns på hemsidan för regel efterlevnad på dell.com/regulatory_compliance.

Nödvändiga förhandsåtgärder

- 1 Följ proceduren från steg 1 till steg 5 i "Ta bort [stativmonteringen](#)".
- 2 Ta bort [den bakre kåpan](#).

Procedur

- 1 Ta bort skruvarna som håller fast skyddet för moderkortet i basen för bildskärmspanelen.
- 2 Vinkla skyddet för moderkortet och lyft upp det och ta bort det från basen för bildskärmspanelen.

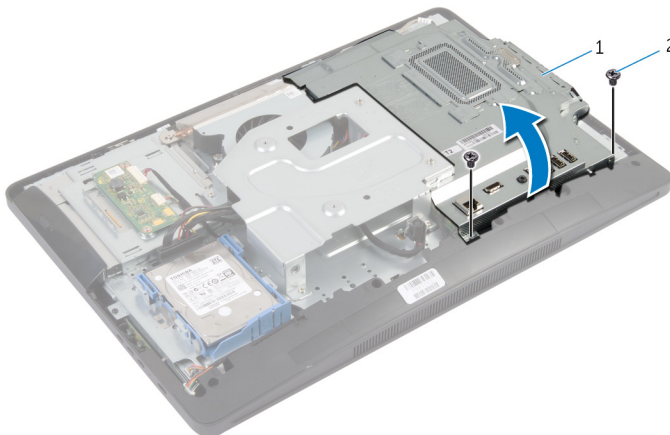

1 skydd för moderkortet

2 skruvar (2)

Sätta tillbaka skyddet för moderkortet



VARNING: Innan du utför något arbete inuti datorn ska du läsa säkerhetsanvisningarna som medföljde datorn och följa stegen i [Innan du arbetar inuti datorn](#). När du har arbetat inuti datorn följer du anvisningarna i [När du har arbetat inuti datorn](#). Mer säkerhetsinformation finns på hemsidan för regelefterlevnad på dell.com/regulatory_compliance.

Procedur

- 1 Skjut in urtagen på skyddet för moderkortet i portarna på moderkortet.
- 2 Justera in skruvhålen på skyddet för moderkortet med skruvhålen på basen för bildskärmspanelen.
- 3 Sätt tillbaka skruvarna som håller fast skyddet för moderkortet i basen för bildskärmspanelen.

Nödvändiga efterhandsåtgärder

- 1 Sätt tillbaka den [bakre kåpan](#).
- 2 Följ proceduren från steg 3 till steg 5 i "Sätta tillbaka [stativmonteringen](#)".

Ta bort antennen



VARNING: Innan du utför något arbete inuti datorn ska du läsa säkerhetsanvisningarna som medföljde datorn och följa stegen i [Innan du arbetar inuti datorn](#). När du har arbetat inuti datorn följer du anvisningarna i [När du har arbetat inuti datorn](#). Mer säkerhetsinformation finns på hemsidan för regelefterlevnad på dell.com/regulatory_compliance.

Nödvändiga förhandsåtgärder

- 1 Följ proceduren från steg 1 till steg 5 i "Ta bort [stativmonteringen](#)".
- 2 Ta bort [den bakre kåpan](#).
- 3 Ta bort [skyddet för moderkortet](#).

Procedur

- 1 Observera dragningen av kamerakabeln och ta bort den från kabelhållarna på basen för bildskärmspanelen.
- 2 Observera placeringen av antennerna och bänd bort antennerna från basen för bildskärmspanelen.
- 3 Observera dragningen av antenkablarna och koppla bort antenkablarna från kortet för trådlös teknik.
- 4 Ta bort antenkablarna från undersidan av kamerakabeln.

5 Lyft av antennerna och antennkablarna från basen för bildskärmspanelen.

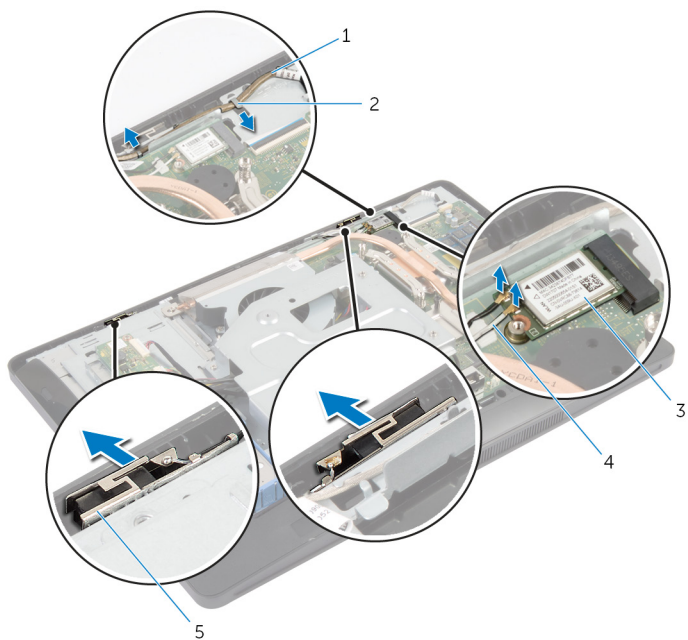

1 kamerakabel

2 dragningsguide

3 kort för trådlös teknik

4 antennkablar (2)

5 antenner (2)

Sätta tillbaka antennen



VARNING: Innan du utför något arbete inuti datorn ska du läsa säkerhetsanvisningarna som medföljde datorn och följa stegen i [Innan du arbetar inuti datorn](#). När du har arbetat inuti datorn följer du anvisningarna i [När du har arbetat inuti datorn](#). Mer säkerhetsinformation finns på hemsidan för regelefterlevnad på dell.com/regulatory_compliance.

Procedur

- 1 Justera in och fäst antennerna på basen för bildskärmspanelen.
- 2 Dra antennkablarna under kamerakabeln och anslut kablarna till kortet för trådlös teknik.
- 3 Dra kamerakabeln genom kabelhållarna på basen för bildskärmspanelen.

Nödvändiga efterhandsåtgärder

- 1 Sätt tillbaka [skyddet för moderkortet](#).
- 2 Sätt tillbaka den [bakre kåpan](#).
- 3 Följ proceduren från steg 3 till steg 5 i "Sätta tillbaka [stativmonteringen](#)".

Ta bort VESA-monteringsfästet

! **WARNING:** Innan du utför något arbete inuti datorn ska du läsa säkerhetsanvisningarna som medföljde datorn och följa stegen i [Innan du arbetar inuti datorn](#). När du har arbetat inuti datorn följer du anvisningarna i [När du har arbetat inuti datorn](#). Mer säkerhetsinformation finns på hemsidan för regelefterlevnad på dell.com/regulatory_compliance.

Nödvändiga förhandsåtgärder

- 1 Följ proceduren från steg 1 till steg 5 i "Ta bort [stativmonteringen](#)".
- 2 Ta bort [den bakre kåpan](#).
- 3 Ta bort [skyddet för moderkortet](#).

Procedur

- 1 Ta bort skruvarna som håller fast VESA-monteringsfästet i basen för bildskärmspanelen.
- 2 Lyft av VESA-monteringsfästet från basen för bildskärmspanelen.

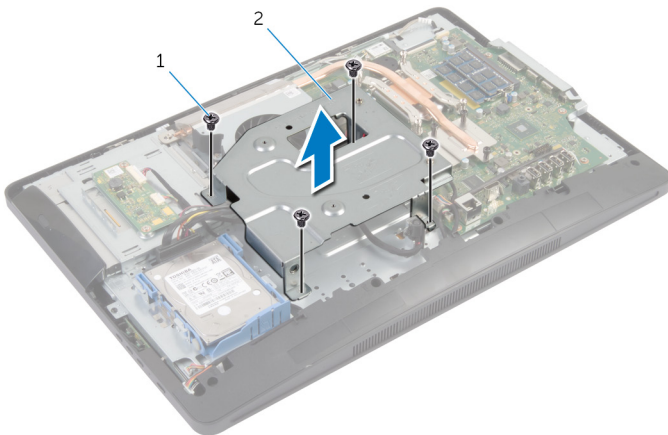

1 skruvar (4)

2 VESA-monteringsfäste

Sätta tillbaka VESA-monteringsfästet

 **VARNING:** Innan du utför något arbete inuti datorn ska du läsa säkerhetsanvisningarna som medföljde datorn och följa stegen i [Innan du arbetar inuti datorn](#). När du har arbetat inuti datorn följer du anvisningarna i [När du har arbetat inuti datorn](#). Mer säkerhetsinformation finns på hemsidan för regel efterlevnad på dell.com/regulatory_compliance.

Procedur

- 1 Justera in skruvhålen på VESA-monteringsfästet med skruvhålen på basen för bildskärmspanelen.
- 2 Sätt tillbaka skruvarna som håller fast VESA-monteringsfästet i basen för bildskärmspanelen.

Nödvändiga efterhandsåtgärder

- 1 Sätt tillbaka [skyddet för moderkortet](#).
- 2 Sätt tillbaka den [bakre kåpan](#).
- 3 Följ proceduren från steg 3 till steg 5 i "Sätta tillbaka [stativmonteringen](#)".

Ta bort högtalarhöljet



WARNING: Innan du utför något arbete inuti datorn ska du läsa säkerhetsanvisningarna som medföljde datorn och följa stegen i [Innan du arbetar inuti datorn](#). När du har arbetat inuti datorn följer du anvisningarna i [När du har arbetat inuti datorn](#). Mer säkerhetsinformation finns på hemsidan för regelefterlevnad på dell.com/regulatory_compliance.

Nödvändiga förhandsåtgärder

- 1 Följ proceduren från steg 1 till steg 5 i "Ta bort [stativmonteringen](#)".
- 2 Ta bort [den bakre kåpan](#).

Procedur

- 1 Ta bort skruvarna som håller fast högtalarhöljet i bildskärmsramen.
- 2 Lyft av högtalarhöljet från bildskärmsramen.

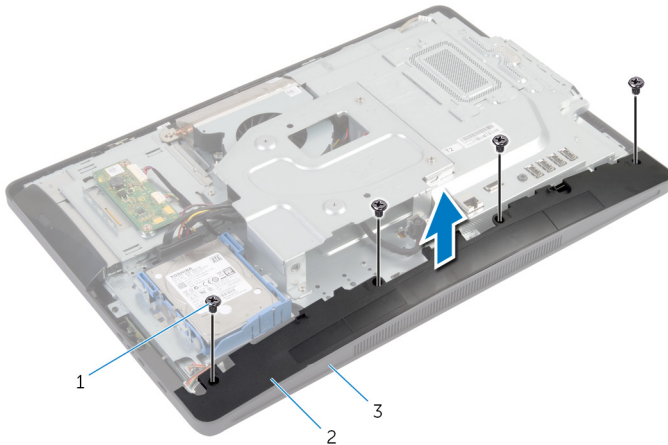

- | | | | |
|---|---------------|---|---------------|
| 1 | skruvar (4) | 2 | högtalarhölje |
| 3 | bildskärmsram | | |

Sätta tillbaka högtalarhöljet



WARNING: Innan du utför något arbete inuti datorn ska du läsa säkerhetsanvisningarna som medföljde datorn och följa stegen i [Innan du arbetar inuti datorn](#). När du har arbetat inuti datorn följer du anvisningarna i [När du har arbetat inuti datorn](#). Mer säkerhetsinformation finns på hemsidan för regelefterlevnad på dell.com/regulatory_compliance.

Procedur

- 1 Justera in skruvhålen på högtalarhöljet med skruvhålen på bildskärmsramen.
- 2 Sätt tillbaka skruvarna som håller fast högtalarhöljet i bildskärmsramen.

Nödvändiga efterhandsåtgärder

- 1 Sätt tillbaka den [bakre kåpan](#).
- 2 Följ proceduren från steg 3 till steg 5 i "Sätta tillbaka [stativmonteringen](#)".

Ta bort mikrofonen



VARNING: Innan du utför något arbete inuti datorn ska du läsa säkerhetsanvisningarna som medföljde datorn och följa stegen i [Innan du arbetar inuti datorn](#). När du har arbetat inuti datorn följer du anvisningarna i [När du har arbetat inuti datorn](#). Mer säkerhetsinformation finns på hemsidan för regelefterlevnad på dell.com/regulatory_compliance.

Nödvändiga förhandsåtgärder



OBS: Anvisningarna gäller endast för datorer med pekskärm.

- 1 Följ proceduren från steg 1 till steg 5 i "Ta bort [stativmonteringen](#)".
- 2 Ta bort [den bakre kåpan](#).

Procedur

- 1 Ta bort skruven som håller fast fästet för mikrofonmodulen i bildskärmsramen.
- 2 Lyft upp mikrofonmodulen och koppla sedan bort mikrofonkabeln från mikrofonmodulen.
- 3 Ta bort skruven som håller fast fästet för mikrofonmodulen i mikrofonmodulen.

4 Ta bort fästet för mikrofonmodulen från mikrofonmodulen.

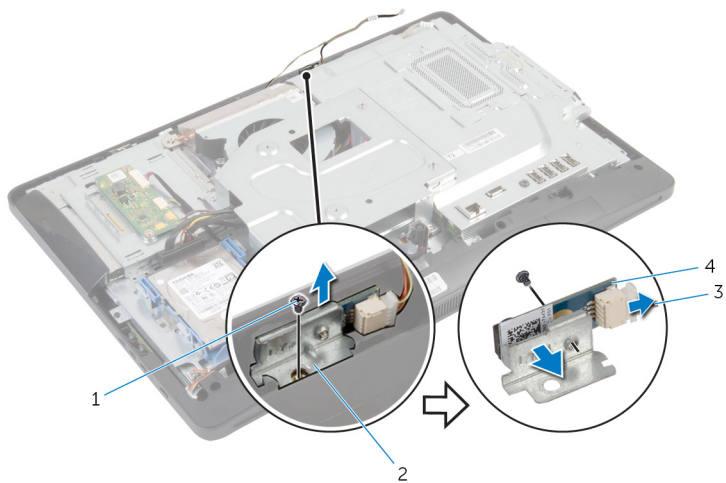

1 skruvar (2)

3 mikrofonkabel

2 fäste för mikrofonmodul

4 mikrofonmodul

Sätta tillbaka mikrofonen



VARNING: Innan du utför något arbete inuti datorn ska du läsa säkerhetsanvisningarna som medföljde datorn och följa stegen i [Innan du arbetar inuti datorn](#). När du har arbetat inuti datorn följer du anvisningarna i [När du har arbetat inuti datorn](#). Mer säkerhetsinformation finns på hemsidan för regelefterlevnad på dell.com/regulatory_compliance.

Procedur

- 1 Justera in skruvhålet på mikrofonmodulen med skruvhålet på fästet för mikrofonmodulen.
- 2 Sätt tillbaka skruven som håller fast fästet för mikrofonmodulen i mikrofonmodulen.
- 3 Anslut mikrofonkabeln till kontakten på mikrofonmodulen.
- 4 Justera in skruvhålet på fästet för mikrofonmodulen med skruvhålet på bildskärmsramen.
- 5 Sätt tillbaka skruven som håller fast fästet för mikrofonmodulen i bildskärmsramen.

Nödvändiga efterhandsåtgärder

- 1 Sätt tillbaka den [bakre kåpan](#).
- 2 Följ proceduren från steg 3 till steg 5 i "Sätta tillbaka [stativmonteringen](#)".

Ta bort strömadapterporten



VARNING: Innan du utför något arbete inuti datorn ska du läsa säkerhetsanvisningarna som medföljde datorn och följa stegen i [Innan du arbetar inuti datorn](#). När du har arbetat inuti datorn följer du anvisningarna i [När du har arbetat inuti datorn](#). Mer säkerhetsinformation finns på hemsidan för regelefterlevnad på dell.com/regulatory_compliance.

Nödvändiga förhandsåtgärder

- 1 Följ proceduren från steg 1 till steg 5 i "Ta bort [stativmonteringen](#)".
- 2 Ta bort [den bakre kåpan](#).
- 3 Ta bort [skyddet för moderkortet](#).
- 4 Ta bort [VESA-monteringsfästet](#).

Procedur

- 1 Observera dragningen av kabeln för strömadapterporten på moderkortet.
- 2 Koppla bort kabeln för strömadapterporten från moderkortet.
- 3 Ta bort skruven som håller fast strömadapterporten i fästet på basen för bildskärmspanelen.

- 4 Lyft av strömadapterporten tillsammans med kabeln från basen för bildskärmspanelen.

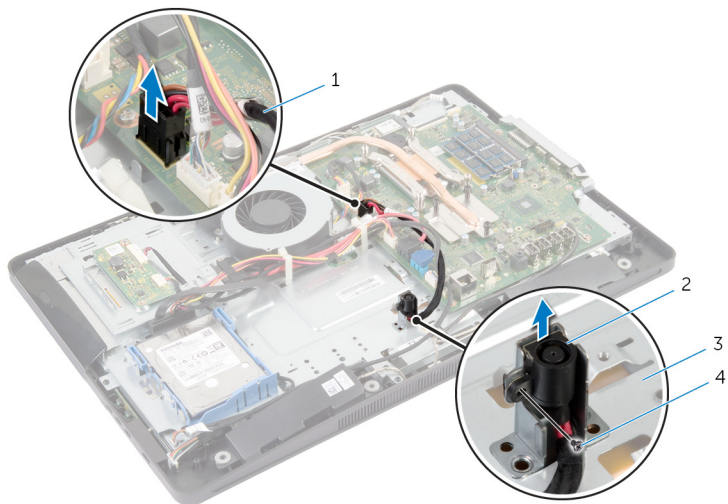

1 kabel för strömadapterport

2 strömadapterport

3 bas för bildskärmspanel

4 skruv

Sätta tillbaka strömadapterporten

 **VARNING:** Innan du utför något arbete inuti datorn ska du läsa säkerhetsanvisningarna som medföljde datorn och följa stegen i [Innan du arbetar inuti datorn](#). När du har arbetat inuti datorn följer du anvisningarna i [När du har arbetat inuti datorn](#). Mer säkerhetsinformation finns på hemsidan för regel efterlevnad på dell.com/regulatory_compliance.

Procedur

- 1 Skjut in strömadapterporten i fästet på basen för bildskärmspanelen.
- 2 Justera in skruvhålet på strömadapterporten med skruvhålet på fästet på basen för bildskärmspanelen.
- 3 Sätt tillbaka skruven som håller fast strömadapterporten i fästet på basen för bildskärmspanelen.
- 4 Dra kabeln för strömadapterporten på moderkortet och anslut kabeln till moderkortet.

Nödvändiga efterhandsåtgärder

- 1 Sätt tillbaka [VESA-monteringsfästet](#).
- 2 Sätt tillbaka [skyddet för moderkortet](#).
- 3 Sätt tillbaka den [bakre kåpan](#).
- 4 Följ proceduren från steg 3 till steg 5 i "Sätta tillbaka [stativmonteringen](#)".

Ta bort kortet för trådlös teknik



VARNING: Innan du utför något arbete inuti datorn ska du läsa säkerhetsanvisningarna som medföljde datorn och följa stegen i [Innan du arbetar inuti datorn](#). När du har arbetat inuti datorn följer du anvisningarna i [När du har arbetat inuti datorn](#). Mer säkerhetsinformation finns på hemsidan för regel efterlevnad på dell.com/regulatory_compliance.

Nödvändiga förhandsåtgärder

- 1 Följ proceduren från steg 1 till steg 5 i "Ta bort [stativmonteringen](#)".
- 2 Ta bort [den bakre kåpan](#).
- 3 Ta bort [skyddet för moderkortet](#).

Procedur

- 1 Koppla bort antennkablarna från kortet för trådlös teknik.
- 2 Ta bort skruven som håller fast kortet för trådlös teknik i moderkortet.

- 3** Skjut ut kortet för trådlös teknik från kortplatsen för kortet för trådlös teknik på moderkortet och ta bort det.

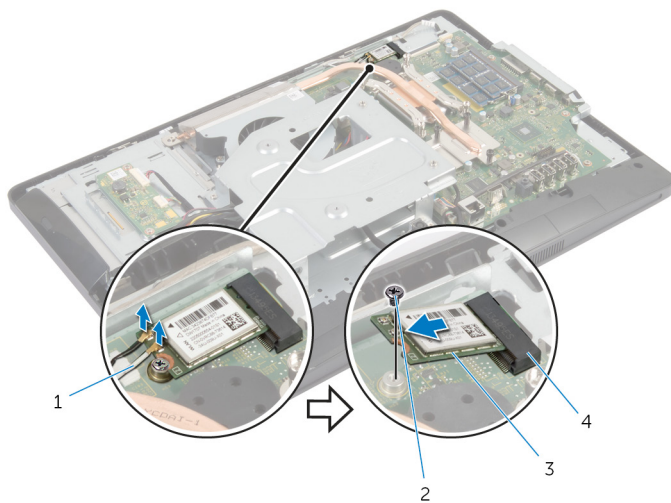

- 1 antennkablar (2)
3 kort för trådlös teknik

- 2 skruv
4 kortplats för kort för trådlös teknik

Sätta tillbaka kortet för trådlös teknik

 **WARNING:** Innan du utför något arbete inuti datorn ska du läsa säkerhetsanvisningarna som medföljde datorn och följa stegen i [Innan du arbetar inuti datorn](#). När du har arbetat inuti datorn följer du anvisningarna i [När du har arbetat inuti datorn](#). Mer säkerhetsinformation finns på hemsidan för regel efterlevnad på dell.com/regulatory_compliance.

Procedur

 **CAUTION:** Undvik att skada kortet för trådlös teknik genom att se till att inte placera kablar under kortet.

- 1 Justera in urtaget på kortet för trådlös teknik med fliken på kortet för trådlös teknik.
- 2 Skjut in kortet för trådlös teknik i en vinkel i kortplatsen för kortet för trådlös teknik på moderkortet.
- 3 Tryck ned den andra änden av kortet för trådlös teknik och sätt tillbaka skruven som håller fast det i moderkortet.
- 4 Anslut antennkablar till kortet för trådlös teknik.
Följande tabell visar färgschemat för antennkablar för de kort för trådlös teknik som stöds av datorn.

Kontakter på det trådlösa kortet	Färg på antennkabel
Primär (vit triangel)	Vit
Sekundär (svart triangel)	Svart

Nödvändiga efterhandsåtgärder

- 1 Sätt tillbaka [skyddet för moderkortet](#).
- 2 Sätt tillbaka den [bakre kåpan](#).
- 3 Följ proceduren från steg 3 till steg 5 i "Sätta tillbaka [stativmonteringen](#)".

Ta bort kylflänsen



WARNING: Innan du utför något arbete inuti datorn ska du läsa säkerhetsanvisningarna som medföljde datorn och följa stegen i [Innan du arbetar inuti datorn](#). När du har arbetat inuti datorn följer du anvisningarna i [När du har arbetat inuti datorn](#). Mer säkerhetsinformation finns på hemsidan för regelefterlevnad på dell.com/regulatory_compliance.



WARNING: Kylflänsen kan bli varm vid normal drift. Låt kylflänsen svalna innan du rör vid den.



CAUTION: För att kylningen av processorn ska fungera optimalt bör du inte vidröra värmeöverföringsytorna på processorns kylfläns. Oljorna på huden kan försämra värmeöverföringsegenskaperna hos det termiska fettet.

Nödvändiga förhandsåtgärder



OBS: Kylflänsen kan se annorlunda ut i din dator beroende på vilken konfiguration du beställde.

- 1 Följ proceduren från steg 1 till steg 5 i "Ta bort [stativmonteringen](#)".
- 2 Ta bort [den bakre kåpan](#).
- 3 Ta bort [skyddet för moderkortet](#).

Procedur

- 1 Ta bort skruven som håller fast kylflänsen i basen för bildskärmspanelen.
- 2 Lossa i rätt ordning (anges på kylflänsen) fästskruvarna som håller fast kylflänsen i moderkortet.

3 Lyft av kylflänsen från moderkortet.

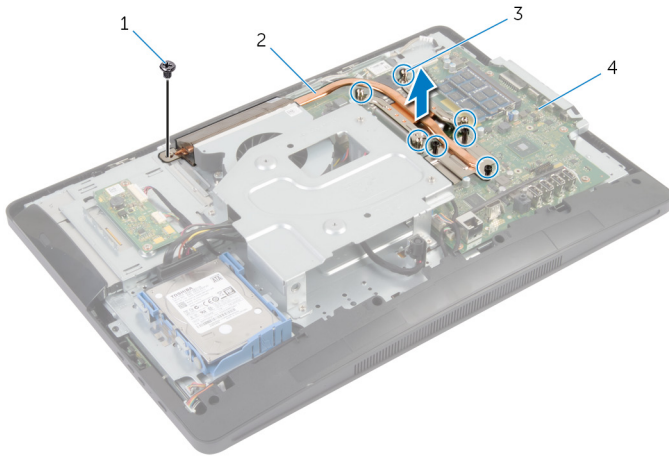

1 skruv

2 kylfläns

3 fästskruvar (7)

4 moderkort

Sätta tillbaka kylflänsen

 **WARNING:** Innan du utför något arbete inuti datorn ska du läsa säkerhetsanvisningarna som medföljde datorn och följa stegen i [Innan du arbetar inuti datorn](#). När du har arbetat inuti datorn följer du anvisningarna i [När du har arbetat inuti datorn](#). Mer säkerhetsinformation finns på hemsidan för regelefterlevnad på dell.com/regulatory_compliance.

 **CAUTION:** Felaktig inriktning av kylflänsen kan orsaka skada på moderkortet och processorn.

 **OBS:** Det ursprungliga termiska fettet kan återanvändas om det ursprungliga moderkortet och fläkten sätts tillbaka tillsammans. Om antingen moderkortet eller fläkten byts ut ska det termiska skyddet som medföljde satsen användas för att säkerställa kylningsförmågan.

Procedur

- 1 Rengör det termiska fettet från undersidan av kylflänsen och applicera termiskt fett.
- 2 Justera in fästskruvarna på kylflänsen med skruvhålen på moderkortet.
- 3 Dra i rätt ordning (anges på kylflänsen) åt fästskruvarna som håller fast kylflänsen i moderkortet.
- 4 Sätt tillbaka skruven som håller fast kylflänsen i basen för bildskärmspanelen.

Nödvändiga efterhandsåtgärder

- 1 Sätt tillbaka [skyddet för moderkortet](#).
- 2 Sätt tillbaka den [bakre kåpan](#).
- 3 Följ proceduren från steg 3 till steg 5 i "Sätta tillbaka [stativmonteringen](#)".

Ta bort knappcellsbatteriet



VARNING: Innan du utför något arbete inuti datorn ska du läsa säkerhetsanvisningarna som medföljde datorn och följa stegen i [Innan du arbetar inuti datorn](#). När du har arbetat inuti datorn följer du anvisningarna i [När du har arbetat inuti datorn](#). Mer säkerhetsinformation finns på hemsidan för regelefterlevnad på dell.com/regulatory_compliance.



CAUTION: När knappcellsbatteriet tas bort återställs BIOS-inställningarna till standardinställningen. Det rekommenderas att du antecknar BIOS-inställningarna innan du avlägsnar knappcellsbatteriet.

Nödvändiga förhandsåtgärder

- 1 Följ proceduren från steg 1 till steg 5 i "Ta bort [stativmonteringen](#)".
- 2 Ta bort [den bakre kåpan](#).
- 3 Ta bort [skyddet för moderkortet](#).
- 4 Ta bort [kylflänsen](#).

Procedur

- 1 Lokalisera batterifacket på [moderkortet](#).
- 2 Använd fliken på skyddshöljet och lyft av höljet från knappcellsbatteriet.

- 3** Använd en plastrits och bänd försiktigt ut knappcellsbatteriet från batterifacket på moderkortet.

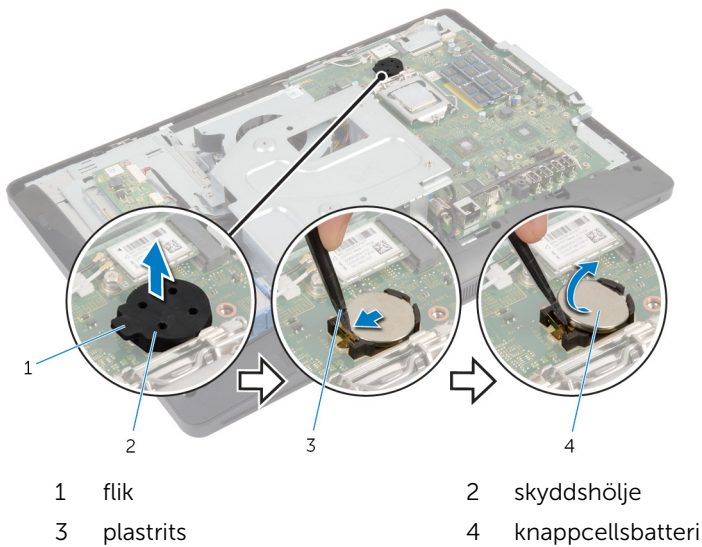

Sätta tillbaka knappcellsbatteriet



VARNING: Innan du utför något arbete inuti datorn ska du läsa säkerhetsanvisningarna som medföljde datorn och följa stegen i [Innan du arbetar inuti datorn](#). När du har arbetat inuti datorn följer du anvisningarna i [När du har arbetat inuti datorn](#). Mer säkerhetsinformation finns på hemsidan för regel efterlevnad på dell.com/regulatory_compliance.

Procedur

- 1 Vänd den positiva sidan uppåt och sätt i det nya knappcellsbatteriet (CR2032) i batterifacket och snäpp fast batteriet.
- 2 Snäpp fast skyddshöljet på knappcellsbatteriet.

Nödvändiga efterhandsåtgärder

- 1 Sätt tillbaka [kylflänsen](#).
- 2 Sätt tillbaka [skyddet för moderkortet](#).
- 3 Sätt tillbaka den [bakre kåpan](#).
- 4 Följ proceduren från steg 3 till steg 5 i "Sätta tillbaka [stativmonteringen](#)".

Ta bort högtalarna



VARNING: Innan du utför något arbete inuti datorn ska du läsa säkerhetsanvisningarna som medföljde datorn och följa stegen i [Innan du arbetar inuti datorn](#). När du har arbetat inuti datorn följer du anvisningarna i [När du har arbetat inuti datorn](#). Mer säkerhetsinformation finns på hemsidan för regelefterlevnad på dell.com/regulatory_compliance.

Nödvändiga förhandsåtgärder

- 1 Följ proceduren från steg 1 till steg 5 i "Ta bort [stativmonteringen](#)".
- 2 Ta bort [den bakre kåpan](#).
- 3 Ta bort [skyddet för moderkortet](#).
- 4 Ta bort [högtalarhöljet](#).

Procedur

- 1 Koppla bort högtalarkabeln från moderkortet.
- 2 Observera dragningen av högtalarkabeln och ta bort kabeln från kabelhållarna på basen för bildskärmspanelen.
- 3 Ta bort skruvarna som håller fast högtalarna i bildskärmsramen.

- 4 Lyft av högtalarna tillsammans med kabeln från bildskärmsramen.

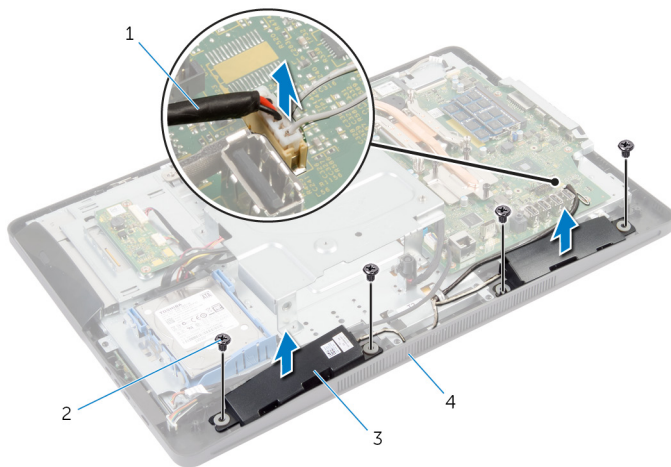

1 högtalarkabel

2 skruvar (4)

3 högtalare (2)

4 bildskärmsram

Sätta tillbaka högtalarna



VARNING: Innan du utför något arbete inuti datorn ska du läsa säkerhetsanvisningarna som medföljde datorn och följa stegen i [Innan du arbetar inuti datorn](#). När du har arbetat inuti datorn följer du anvisningarna i [När du har arbetat inuti datorn](#). Mer säkerhetsinformation finns på hemsidan för regelefterlevnad på dell.com/regulatory_compliance.

Procedur

- 1 Justera in skruvhålen på högtalarna med skruvhålen på bildskärmsramen.
- 2 Sätt tillbaka skruvarna som håller fast högtalarna i bildskärmsramen.
- 3 Dra högtalarkabeln genom kabelhållarna på basen för bildskärmspanelen.
- 4 Anslut högtalarkabeln till moderkortet.

Nödvändiga efterhandsåtgärder

- 1 Sätt tillbaka [högtalarhöljet](#).
- 2 Sätt tillbaka [skyddet för moderkortet](#).
- 3 Sätt tillbaka den [bakre kåpan](#).
- 4 Följ proceduren från steg 3 till steg 5 i "Sätta tillbaka [stativmonteringen](#)".

Ta bort fläkten



VARNING: Innan du utför något arbete inuti datorn ska du läsa säkerhetsanvisningarna som medföljde datorn och följa stegen i [Innan du arbetar inuti datorn](#). När du har arbetat inuti datorn följer du anvisningarna i [När du har arbetat inuti datorn](#). Mer säkerhetsinformation finns på hemsidan för regelefterlevnad på dell.com/regulatory_compliance.

Nödvändiga förhandsåtgärder

- 1 Följ proceduren från steg 1 till steg 5 i "Ta bort [stativmonteringen](#)".
- 2 Ta bort [den bakre kåpan](#).
- 3 Ta bort [skyddet för moderkortet](#).
- 4 Ta bort [VESA-monteringsfästet](#).

Procedur

- 1 Koppla bort flätkabeln från moderkortet.
- 2 Ta bort skruvarna som håller fast fläkten i basen för bildskärmspanelen.

- 3** Lyft bort fläkten tillsammans med kabeln från basen för bildskärmspanelen.

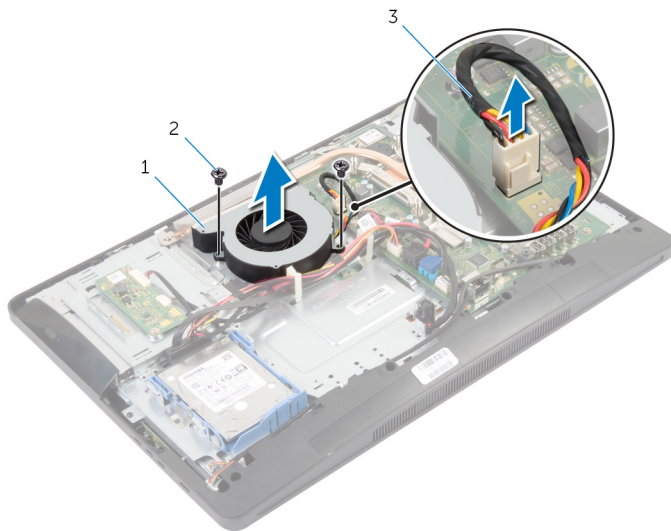

1 fläkt

2 skruvar (2)

3 fläktkabel

Sätta tillbaka fläkten

 **VARNING:** Innan du utför något arbete inuti datorn ska du läsa säkerhetsanvisningarna som medföljde datorn och följa stegen i [Innan du arbetar inuti datorn](#). När du har arbetat inuti datorn följer du anvisningarna i [När du har arbetat inuti datorn](#). Mer säkerhetsinformation finns på hemsidan för regelefterlevnad på dell.com/regulatory_compliance.

Procedur

- 1 Justera in skruvhålen på fläkten med skruvhålen på basen för bildskärmspanelen.
- 2 Sätt tillbaka skruvarna som håller fast fläkten i basen för bildskärmspanelen.
- 3 Anslut flätkabeln till moderkortet.

Nödvändiga efterhandsåtgärder

- 1 Sätt tillbaka [VESA-monteringsfästet](#).
- 2 Sätt tillbaka [skyddet för moderkortet](#).
- 3 Sätt tillbaka den [bakre kåpan](#).
- 4 Följ proceduren från steg 3 till steg 5 i "Sätta tillbaka [stativmonteringen](#)".

Ta bort moderkortet



VARNING: Innan du utför något arbete inuti datorn ska du läsa säkerhetsanvisningarna som medföljde datorn och följa stegen i [Innan du arbetar inuti datorn](#). När du har arbetat inuti datorn följer du anvisningarna i [När du har arbetat inuti datorn](#). Mer säkerhetsinformation finns på hemsidan för regelefterlevnad på dell.com/regulatory_compliance.



OBS: Datorns servicenummer lagras i moderkortet. Du måste ange servicenumret i systeminställningen när du har satt tillbaka moderkortet.



OBS: När du byter ut moderkortet förlorar du alla ändringar du gjort till BIOS med systeminstallationsprogrammet. Du måste utföra önskade ändringar igen när du har satt tillbaka moderkortet.



OBS: Anteckna kontakternas platser innan du lossar kablarna från moderkortet så att du kan ansluta dem rätt igen när du har satt tillbaka moderkortet.

Nödvändiga förhandsåtgärder

- 1 Följ proceduren från steg 1 till steg 5 i "Ta bort [stativmonteringen](#)".
- 2 Ta bort [den bakre kåpan](#).
- 3 Ta bort [skyddet för moderkortet](#).
- 4 Ta bort [VESA-monteringsfästet](#).
- 5 Ta bort [minnesmodulerna](#).
- 6 Ta bort [kortet för trådlös teknik](#).
- 7 Ta bort [kylflänsen](#).

Procedur

- 1 Lyft upp kontakthaken och koppla bort bildskärmskabeln från moderkortet.
- 2 Koppla bort fläktkabeln, kabeln för strömadapterporten, kabeln för omvandlarkortet, strömkabeln för hårddisken och den optiska enheten, kabeln för den optiska enheten, hårddiskkabeln, kabeln för kontrollknappskortet, kabeln för beröringsstyrkortet (tillval), högtalarkabeln och kamerakabeln från moderkortet.

Mer information finns i [Komponenter på moderkortet](#).

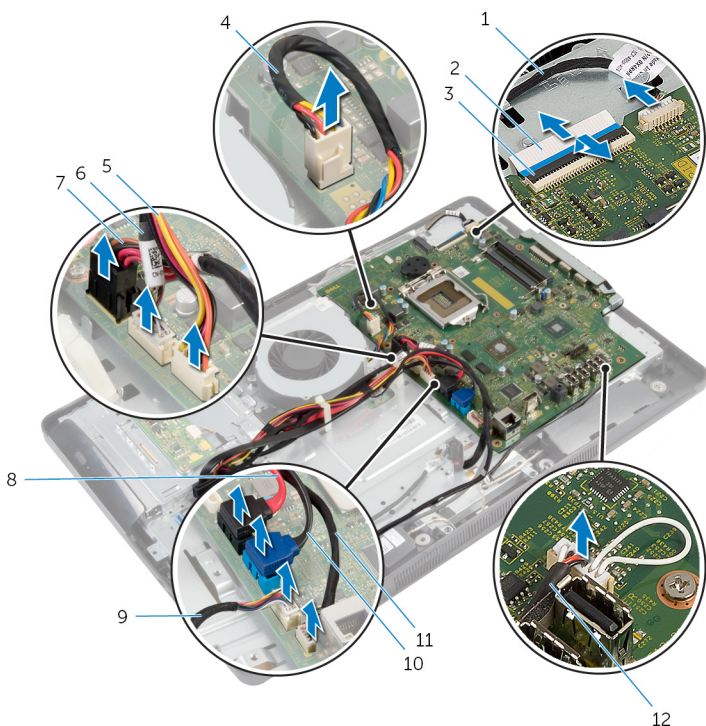

- | | | | |
|---|--|----|-------------------------|
| 1 | kamerakabel | 2 | bildskärmskabel |
| 3 | kontakthake | 4 | fläktkabel |
| 5 | strömkabel för hårddisk och optisk enhet | 6 | kabel för omvandlarkort |
| 7 | kabel för strömadapterport | 8 | kabel för optisk enhet |
| 9 | kabel för kontrollknappskort | 10 | hårddiskkabel |

11 kabel för beröringsstyrkort
(tillval)

12 högtalarkabel

- 3 Ta bort skruvarna som håller fast moderkortet i basen för bildskärmspanelen.
- 4 Lyft upp moderkortet med en vinkel och lossa portarna på moderkortet från flikarna på basen för bildskärmspanelen.

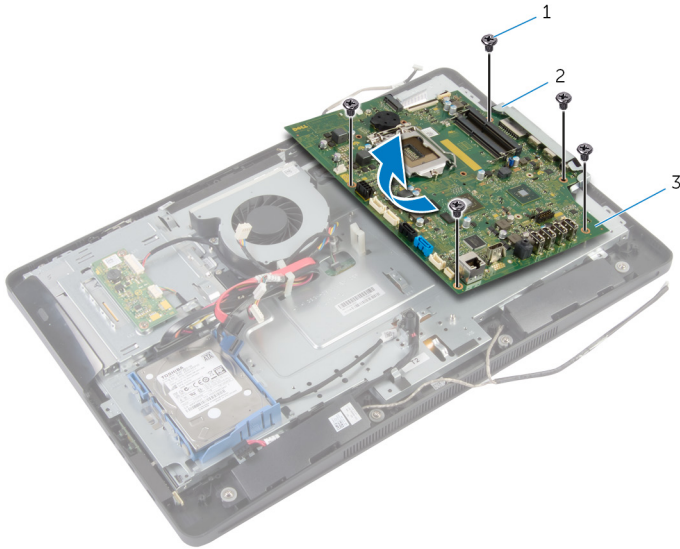



1 skruvar (5)

2 flik

3 moderkort

Sätta tillbaka moderkortet

 **VARNING:** Innan du utför något arbete inuti datorn ska du läsa säkerhetsanvisningarna som medföljde datorn och följa stegen i [Innan du arbetar inuti datorn](#). När du har arbetat inuti datorn följer du anvisningarna i [När du har arbetat inuti datorn](#). Mer säkerhetsinformation finns på hemsidan för regelefterlevnad på dell.com/regulatory_compliance.

 **OBS:** Datorns servicenummer lagras i moderkortet. Du måste ange servicenumret i systeminställningen när du har satt tillbaka moderkortet.

Procedur

- 1 Skjut in portarna på moderkortet i urtagen på basen för bildskärmspanelen och justera in skruvhålen på moderkortet med skruvhålen på basen för bildskärmspanelen.
- 2 Sätt tillbaka skruvarna som håller fast moderkortet i basen för bildskärmspanelen.
- 3 Anslut fläktkabeln, kabeln för strömadapterporten, kabeln för omvandlarkortet, strömkabeln för hårddisken och den optiska enheten, kabeln för den optiska enheten, hårddiskkabeln, kabeln för kontrollknappskortet, kabeln för beröringsstyrkortet (tillval), högtalarkabeln och kamerakabeln till moderkortet.
Mer information finns i [Komponenter på moderkortet](#).
- 4 Skjut in bildskärmskabeln i kontakten på moderkortet och tryck ned kontakthaken så att kabeln sitter på plats.

Nödvändiga efterhandsåtgärder

- 1 Sätt tillbaka [kyflänsen](#).
- 2 Sätt tillbaka [kortet för trådlös teknik](#).
- 3 Sätt tillbaka [minnesmodulerna](#).
- 4 Sätt tillbaka [VESA-monteringsfästet](#).
- 5 Sätt tillbaka [skyddet för moderkortet](#).
- 6 Sätt tillbaka den [bakre kåpan](#).
- 7 Följ proceduren från steg 3 till steg 5 i "Sätta tillbaka [stativmonteringen](#)".

Ta bort kameran



VARNING: Innan du utför något arbete inuti datorn ska du läsa säkerhetsanvisningarna som medföljde datorn och följa stegen i [Innan du arbetar inuti datorn](#). När du har arbetat inuti datorn följer du anvisningarna i [När du har arbetat inuti datorn](#). Mer säkerhetsinformation finns på hemsidan för regelefterlevnad på dell.com/regulatory_compliance.

Nödvändiga förhandsåtgärder

- 1 Följ proceduren från steg 1 till steg 5 i "Ta bort [stativmonteringen](#)".
- 2 Ta bort [den bakre kåpan](#).
- 3 Följ proceduren från steg 1 till steg 2 i "Ta bort [den optiska enheten](#)".
- 4 Ta bort [skyddet för moderkortet](#).
- 5 Ta bort [VESA-monteringsfästet](#).

Procedur

- 1 Koppla bort kamerakabeln från moderkortet och ta bort kamerakabeln från kabelhållarna från basen för bildskärmspanelen.
- 2 Koppla bort högtalarkabeln från moderkortet och ta bort högtalarkabeln från kabelhållarna från basen för bildskärmspanelen.
- 3 Koppla bort kabeln för kontrollknappskortet från kontrollknappskortet.

4 Koppla bort kabeln för omvandlarkortet från bildskärmspanelen.

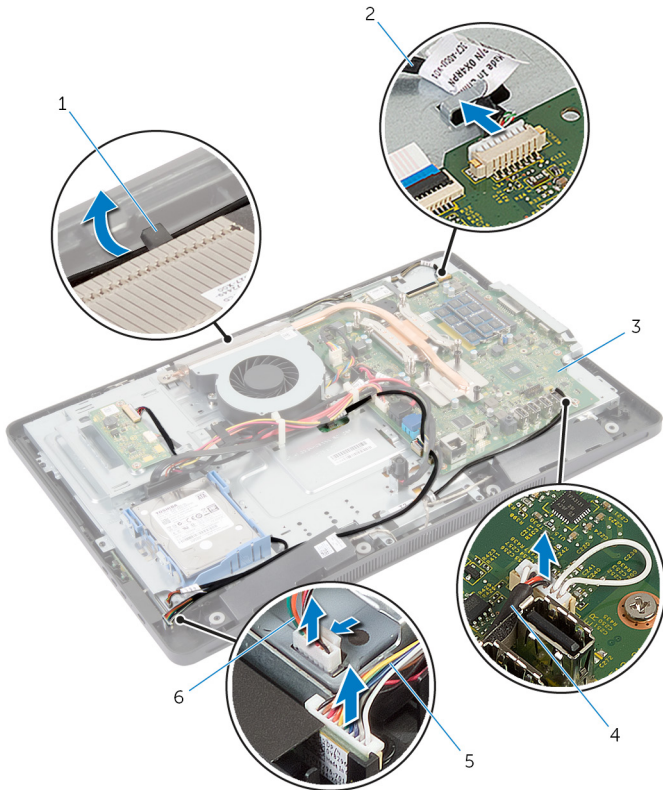

1 dragningsguide

2 kamerakabel

3 moderkort

4 högtalarkabel

5 kabel för kontrollknappskort

6 kabel för omvandlarkort

5 Ta bort skruvarna som håller fast basen för bildskärmspanelen i bildskärmsramen.

- 6** Tryck på och lossa flikarna som håller fast basen för bildskärmspanelen i bildskärmsramen.

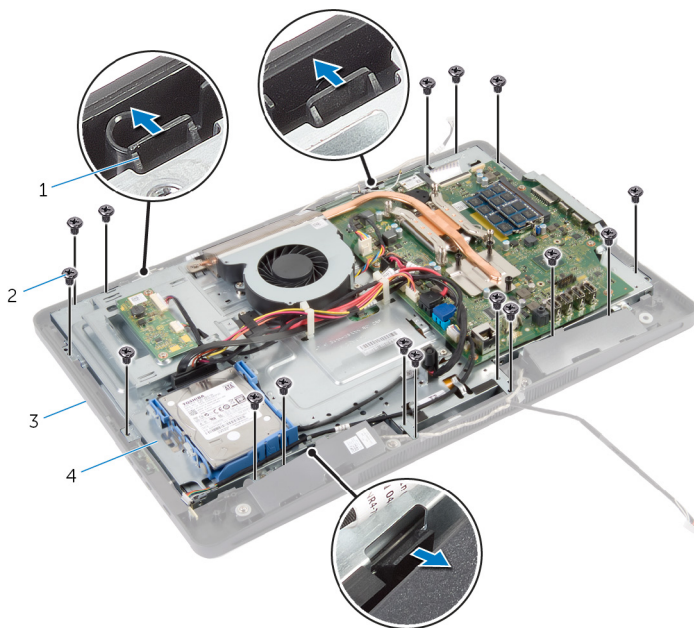

- | | | | |
|---|---------------|---|-------------------------|
| 1 | flikar (3) | 2 | skrudar (16) |
| 3 | bildskärmsram | 4 | bas för bildskärmspanel |

- 7** Observera dragningen av kabeln för beröringsstyrkortet (tillval) och bildskärmskabeln.
- 8** Koppla bort kabeln för beröringsstyrkortet (tillval) från beröringsstyrkortet.
- 9** Lyft upp kontakthaken och koppla bort bildskärmskabeln från moderkortet.

10 Frigör kabeln för beröringsstyrkortet (tillval) och bildskärmskabeln från urtagen på basen för bildskärmspanelen.

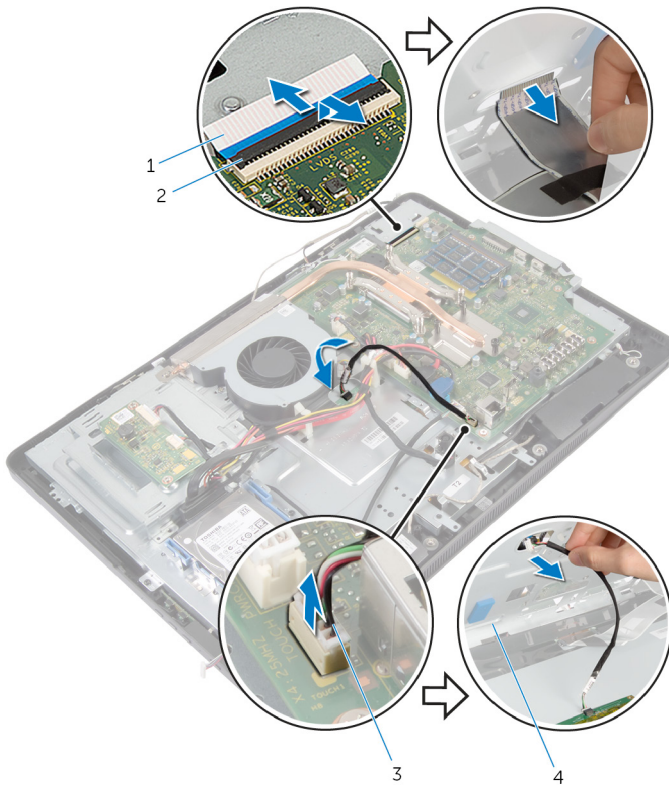

1 bildskärmskabel

2 kontakthake

3 kabel för beröringsstyrkort
(tillval)

4 bas för bildskärmspanel

- 11** Lyft av basen för bildskärmspanelen från bildskärmspanelen och placera den på en plan och ren yta.

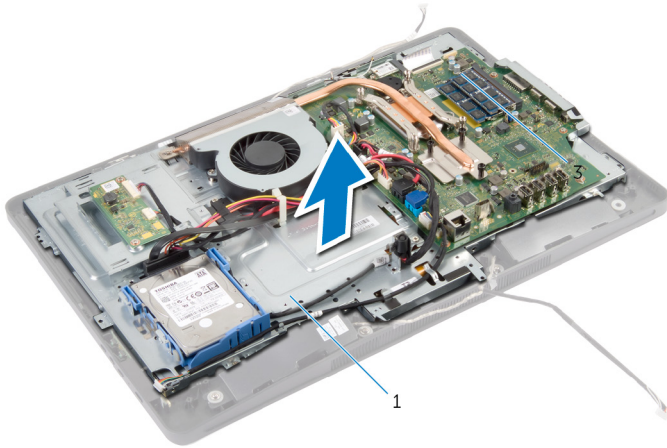

1 bas för bildskärmspanel

- 12** Ta bort skruvarna som håller fast kameramonteringen i bildskärmsramen.

13 Lyft försiktigt upp kameramonteringen och vänd den upp och ned.

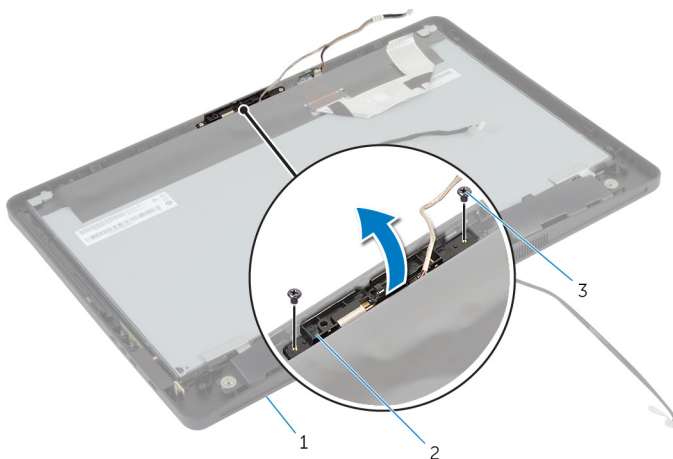

- | | | | |
|---|---------------|---|-----------------|
| 1 | bildskärmsram | 2 | kameramontering |
| 3 | skrubar (2) | | |

14 Koppla bort kamerakabeln från kameramonteringen.

15 Ta bort skruven som håller fast kameran i kamerafästet.

16 Lyft upp kameran med en vinkel och ta bort den från under fliken av kamerafästet.

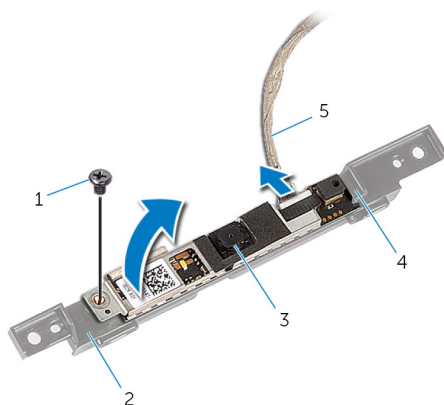

- | | | | |
|---|-------------|---|-------------|
| 1 | skruv | 2 | kamerafäste |
| 3 | kamera | 4 | flik |
| 5 | kamerakabel | | |

Sätta tillbaka kameran

 **VARNING:** Innan du utför något arbete inuti datorn ska du läsa säkerhetsanvisningarna som medföljde datorn och följa stegen i [Innan du arbetar inuti datorn](#). När du har arbetat inuti datorn följer du anvisningarna i [När du har arbetat inuti datorn](#). Mer säkerhetsinformation finns på hemsidan för regelefterlevnad på dell.com/regulatory_compliance.

Procedur

- 1 Skjut in kameran under fliken på kamerafästet och justera in skruvhålet på kameran med skruvhålet på kamerafästet.
- 2 Sätt tillbaka skruven som håller fast kameran i kamerafästet.
- 3 Anslut kamerakabeln till kameran.
- 4 Vänd kameramonteringen upp och ned och justera in skruvhålen på kameramonteringen med skruvhålen på bildskärmsramen.
- 5 Sätt tillbaka skruvarna som håller fast kameramonteringen i bildskärmsramen.
- 6 Skjut in kabeln för beröringsstyrkortet (tillval) och bildskärmskabeln genom urtagen på basen för bildskärmspanelen.
- 7 Justera in skruvhålen på basen för bildskärmspanelen med skruvhålen på bildskärmsramen och snäpp fast basen för bildskärmspanelen.

 **CAUTION: Kontrollera att kablarna inte ligger under basen för bildskärmspanelen.**

- 8 Sätt tillbaka skruvarna som håller fast basen för bildskärmspanelen i bildskärmsramen.
- 9 Anslut kabeln för omvandlarkortet till bildskärmspanelen.
- 10 Anslut kabeln för kontrollknappskortet till kontrollknappskortet.
- 11 Dra kabeln för beröringsstyrkortet (tillval) och anslut kabeln till moderkortet.
- 12 Dra högtalarkabeln genom kabelhållarna på basen för bildskärmspanelen och anslut högtalarkabeln till moderkortet.
- 13 Dra kamerakabeln genom kabelhållarna på basen för bildskärmspanelen och anslut kamerakabeln till moderkortet.
- 14 Skjut in bildskärmskabeln i kontakten på moderkortet och tryck ned kontakthaken så att kabeln sitter på plats.

Nödvändiga efterhandsåtgärder

- 1 Sätt tillbaka [VESA-monteringsfästet](#).
- 2 Sätt tillbaka [skyddet för moderkortet](#).
- 3 Följ proceduren från steg 4 till steg 5 i "Sätta tillbaka [den optiska enheten](#)".
- 4 Sätt tillbaka den [bakre kåpan](#).
- 5 Följ proceduren från steg 3 till steg 5 i "Sätta tillbaka [stativmonteringen](#)".

Uppdatera BIOS

Du kan vara tvungen att uppdatera BIOS när det finns en uppdatering eller när du bytt ut moderkortet. Så här uppdaterar du BIOS:

- 1 Starta datorn.
- 2 Gå till **dell.com/support**.
- 3 Om du har din dators servicenummer, skriv in datorns Service Tag-nummer och klicka på **Skicka**.
Om du inte känner till datorns servicenummer klickar du på **Detect My Produkt (Detektera min produkt)** för att automatiskt känna av servicenumret.
 **OBS:** Om servicenumret inte kan identifieras automatiskt, markera din produkt under produktkategorierna.
- 4 Klicka på **Get Drivers and Downloads (Hämta drivrutiner och nedladdningar)**.
- 5 Klicka på **View All Drivers (Visa alla drivrutiner)**.
- 6 I rullgardinsmenyn **Operating System** (operativsystem) väljer du det operativsystem som finns installerat på din dator.
- 7 Klicka på **BIOS**.
- 8 Klicka på **Ladda ner fil** för att ladda ner den senaste versionen av BIOS till din dator.
- 9 På nästa sida, markera **Ladda ner enskild fil** och klicka på **Fortsätt**.
- 10 Spara filen och navigera till mappen där du sparade BIOS-uppdateringsfilen när nedladdningen är klar.
- 11 Dubbelklicka på ikonen för BIOS-uppdateringsfilen och följ anvisningarna på skärmen.

Få hjälp och kontakta Dell



Resurser för självhjälp

Du kan få information och hjälp för Dells produkter och tjänster med följande resurser för självhjälp:

Information om självhjälp	Alternativ för självhjälp
Öppna Windows Hjälp	Windows 8 – Öppna snabbknappen Sök, skriv in Hjälp och support i sökrutan och tryck på <Retur>. Windows 7 – Klicka på Start  → Hjälp och support .
Information om Dells produkter och tjänster	Se dell.com
Felsökningsinformation, användarhandböcker, installationsanvisningar, produktspecifikationer, tekniska hjälpbloggar, programuppdateringar osv.	Se dell.com/support
Information om Microsoft Windows 8	Se dell.com/windows8
Information om Microsoft Windows 7	Klicka på Start  → Alla program → Dell Help Documentation
Lär dig mer om ditt operativsystem, inställning och användning av din dator, säkerhetskopiering av data, diagnostik osv.	Se <i>Jag och min Dell</i> på dell.com/support/manuals .

Kontakta Dell

Om du vill kontakta Dell med frågor om försäljning, teknisk support eller kundtjänst, se **dell.com/contactdell**.

-  **OBS:** Tillgängligheten varierar mellan land och produkt och vissa tjänster kanske inte finns tillgängliga i ditt land.
-  **OBS:** Om du inte har en aktiv internetanslutning så hittar du information på inköpsfakturan, följesedeln, räkningen eller Dells produktkatalog.